

CHANNEL + BLIND COVER

042-1094217



Proyecto / Tipo

Notas

Cantidad / Fecha

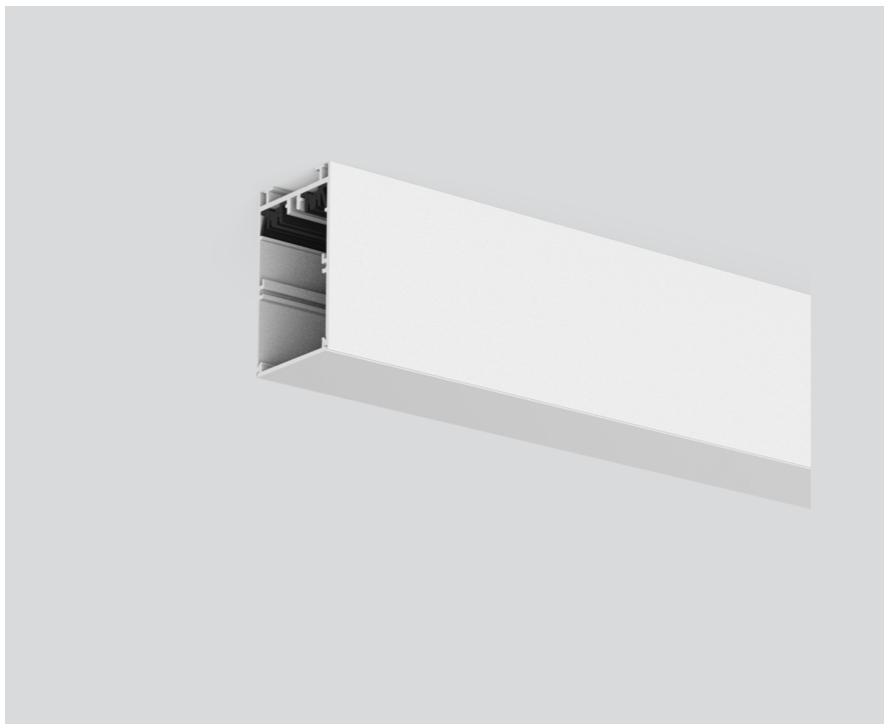

General

1000 mm

blanco tráfico , RAL 9016 ¹

Físico

longitud 1000 mm

width 40 mm

Altura 65 mm

sin borde empotrado

¹ Código RAL

CHANNEL + BLIND COVER

042-1094217



Proyecto / Tipo

Notas

Cantidad / Fecha

